

**GARANTÍA**  
**5 AÑOS**  
**150,000 km\***

\* Lo que ocurra primero

**AVANZA**  
**APROVECHA EL ESPACIO**



**TOYOTA**  
Una Vida de Confianza

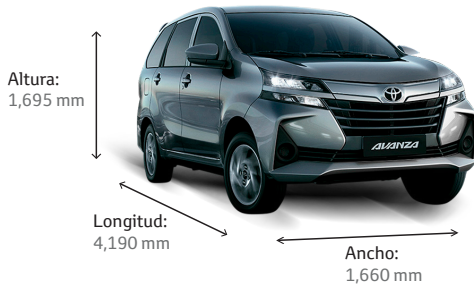

MODELO		
Nombre	AVANZA 1.5 MT	AVANZA 1.5 AT
Código TDP	1490	1491

MOTOR		
Tipo	2NR-VE	
Número de cilindros	4 cilindros en línea	
Capacidad de motor	cc	1,496
Potencia	hp / rpm	101.9 / 6,000
Torque	kgm / rpm	13.6 / 4,200
Válvulas	16, DOHC, Dual VVT-i	

CARROCERÍA		
Transmisión	Mecánica de 5 velocidades	Automática de 4 velocidades
Dirección	Piñón y cremallera, asistida electrónicamente EPS	
Suspensión	Delantera	Independiente tipo McPherson con barra estabilizadora
	Posterior	Eje rígido Multi-link
Tracción	Posterior	
Frenos	Delanteros	Discos ventilados
	Posteriores	Tambores
Aros	Medida / Tipo	15" / Aleación
Radio de giro	m	5.0

SEGURIDAD		
Airbags	Piloto y copiloto	
Sistema antibloqueo de frenos	ABS	Con EBD

AUDIO		
Sistema de audio	Touchscreen de 6.2", CD+DVD+MP3+USB+AUX+BT	
Parlantes	4	

EQUIPAMIENTO		
Aire acondicionado / Aire forzado / Calefacción	Sí	
Control interior de pestillos eléctrico	Sí	
Control interior de ventanas eléctrico	Sí	
Control interior de espejos retrovisores exteriores	Eléctrico	
Asientos	Material	Tela
	Delanteros	Tipo butaca, reclinables, deslizables con apoyacabezas regulables
	Posteriores	Rebatibles 50/50, deslizables con apoyacabezas regulables
	Tercera fila	Rebatible 50/50
Timón	Uretano de 3 rayos, regulable en altura	
Antena	Tipo aleta de tiburón (Shark Fin)	
Faros delanteros	LED	
Cámara de retroceso	Sí	
Sensores de retroceso	Sí	
Spoiler posterior	Sí	
Máscara y parrilla delantera	Color con moldura cromada	
Tercera luz de freno	LED	

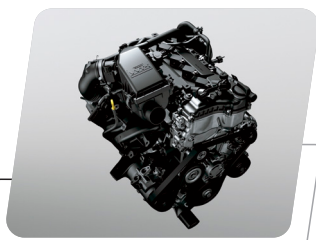

Motor 1.5 L Dual VVT-i con 101.9 hp de potencia

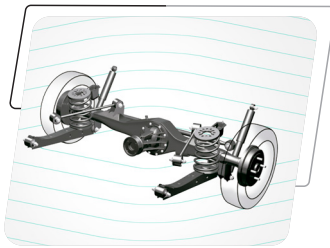

Disposición FR: motor adelante y tracción posterior



3 filas con 7 asientos funcionales



Faros delanteros LED

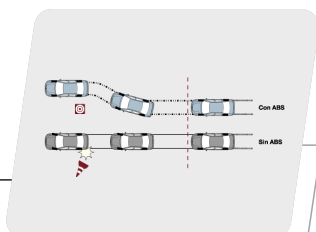

Frenos ABS con EBD

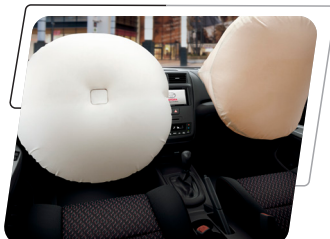

Airbags SRS: piloto y copiloto



Aire acondicionado, aire forzado y calefacción



Touchscreen 6.2", CD, DVD, MP3, USB, AUX y Bluetooth



[www.toyotaperu.com.pe](http://www.toyotaperu.com.pe)

[www.facebook.com/ToyotaPeru](https://www.facebook.com/ToyotaPeru)

La garantía otorgada a la AVANZA está referida exclusivamente a las opciones antes mencionadas. Cualquier modificación o alteración efectuada a dichas opciones no cuenta con la garantía de Toyota del Perú S.A. Toyota del Perú S.A. se reserva el derecho de modificar cualquier parte de las especificaciones y equipos sin previo aviso. Fotos Referenciales.

**GARANTÍA**  
**5 AÑOS**  
**150,000 km\***

\* Lo que ocurra primero

# AVANZA

## GLP



**TOYOTA**  
Una Vida de Confianza



NOMBRE DEL MODELO	AVANZA MT GLP
Código TDP	1492

MOTOR Y TRANSMISIÓN	
Cilindrada	cm <sup>3</sup> 1,496
Número de cilindros	4 cilindros en línea
Potencia	HP / RPM 101.9 / 6,000
Transmisión	Tipo 5MT
Torque	kg-m / RPM 13.6 / 4,200
Válvulas	16, DOHC, Dual VVT-i

CARROCERÍA	
Aros	Medida / tipo 15" / aleación
Capacidad de maletera	L 899*
Frenos	Delanteros / posteriores Discos Ventilados / tambor
Neumáticos	Medida 185 / 65 R15
Radio mínimo de giro (rueda)	m 4.7
Suspensión	Delantera / posterior Independiente McPherson con barra estabilizadora / eje rígido Multi-link con barra estabilizadora
Tracción	2WD posterior
Tipo de asistencia de dirección	Eléctrica (EPS)

\* Con 3ra fila abatida totalmente.

SEGURIDAD Y ASISTENCIA	
Airbags	Cantidad / descripción** 2 / P, C
Frenos antibloqueo (ABS)	Sí
Distribución electrónica de frenado (EBD)	Sí

\*\* P: Piloto / C: Copiloto

EQUIPAMIENTO INTERIOR	
Aire acondicionado	Tipo Manual
Apertura remota de puertas	Sí (incluida maletera)
Asientos	Cantidad 7
	Piloto y copiloto Abutacado, reclinable, deslizante
	Posteriores (2º) Rebatibles 50:50 y deslizables
	Posteriores (3º) Rebatible 50:50
Entradas USB	Delanteras 1
Cierre centralizado de puertas	Sí
Cinturones de seguridad	Delanteros 2 de 3 puntos con ELR, con pretensores y limitadores de fuerza
	Posteriores (2º) 3 de 3 puntos con ELR
	Posteriores (3º) 2 de 3 puntos con ELR
Control de lunas	Delanteras y posteriores Eléctrico
Control espejos retrovisores exteriores	Control / función Eléctrico / color, abatibles manualmente
Sistema de audio	Pantalla Táctil 6.2"
	Función AM/FM, CD, DVD, MP3, USB, Bluetooth, AUX
	Parlantes 4
Tímón	Regulable / material En altura / uretano

EQUIPAMIENTO EXTERIOR	
Cámaras	Retroceso Sí
Faros delanteros	Tipo LED
Neumático de repuesto	Medida 15"
	Tipo Aleación
Sensores de proximidad	Posteriores Sí
Spoiler	Posterior

EQUIPAMIENTO DE GAS	
Sistema de combustible	Dual (Gas / Gasolina)
Generación	Equipo de 5ta generación
Kit de gas	Equipo BRC
Tanque de gas	Tanque Toroidal (espacio de llanta de repuesto)
Capacidad bruta (tanque lleno al 100%)	48 litros



Motor 1.5 L Dual VVT-i con potencia de 101.9 HP



Transmisión manual de 5 velocidades



4.7m

Radio mínimo de giro (rueda) de 4.7 m



Airbags: Piloto y copiloto

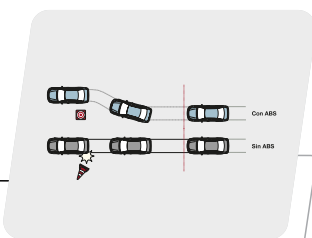

Frenos antibloqueo (ABS) con distribución electrónica de frenado (EBD)



Tanque Toroidal (espacio de llanta de repuesto)



3 filas con 7 asientos funcionales



Botón conmutador: Cambia entre GLP o gasolina

[www.toyotaperu.com.pe](http://www.toyotaperu.com.pe)

[www.facebook.com/ToyotaPeru](https://www.facebook.com/ToyotaPeru)



Garantía exclusiva del sistema GLP de 3 años o 100,000 km\*. \*Lo que ocurra primero



La garantía otorgada a la unidad AVANZA GLP está detallada en el certificado de garantía entregado con su unidad. La garantía otorgada al sistema de conversión de gas está detallada en el manual de uso y mantenimiento. Se deben cumplir los términos y condiciones estipulados en ambas garantías. Cualquier modificación o alteración efectuada a dichas opciones no contará con la garantía de la marca Toyota. La garantía solo aplica para unidades con sistema de conversión comercializadas por Toyota del Perú S.A. Toyota del Perú S.A. se reserva el derecho de modificar cualquier parte de las especificaciones y equipos sin previo aviso. Fotos Referenciales.

COM1104-0820/1492



TU AVANZA LISTO PARA AHORRAR

Y tú listo para avanzar.



**VENTAJAS DEL GNV**



**CAMBIA ENTRE GNV O GASOLINA**

Con un solo botón.



COMBUSTIBLE MÁS ECONÓMICO



**GRAN CAPACIDAD DE CARGA**

El tanque se ubica debajo del vehículo.



Garantía del sistema a gas GNV de 3 años o 100,000 km\*  
\*Lo que ocurra primero

Con la confianza y garantía de TOYOTA, te entregamos tu auto listo para trabajar.

**TODO LO QUE NECESITAS**

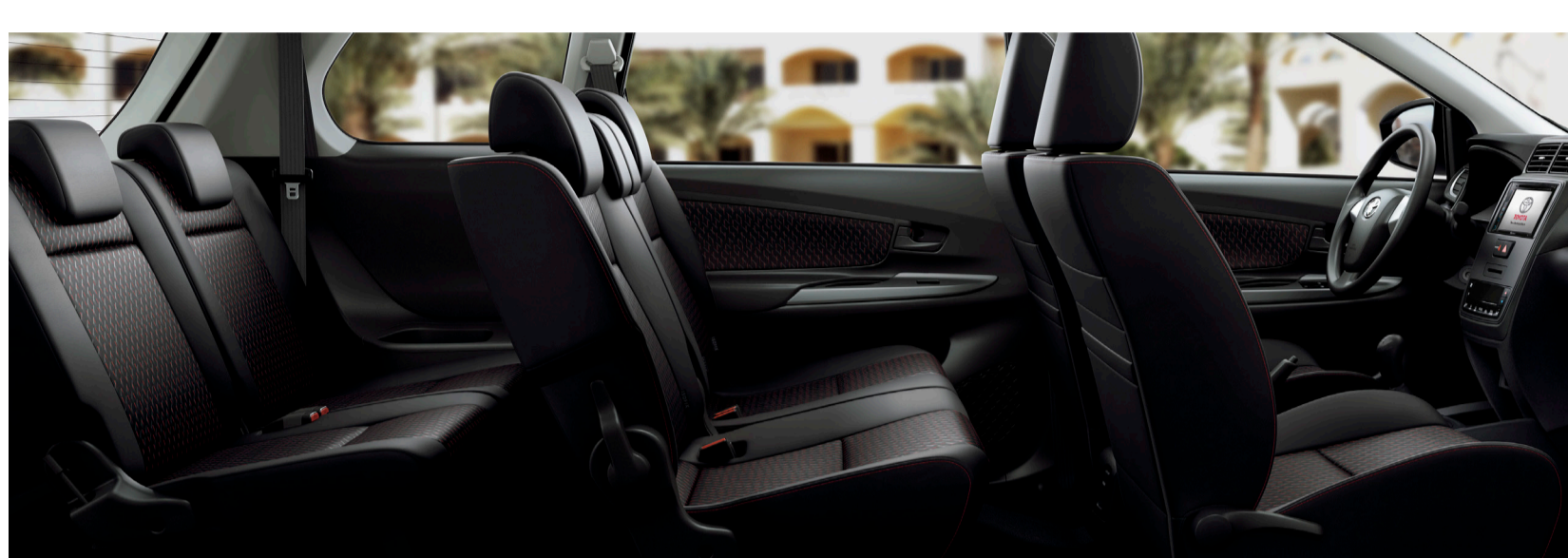

**7 ASIENTOS FUNCIONALES\***  
TOYOTA AVANZA cuenta con 3 filas de asientos altamente versátiles.

\*Solo los asientos de la 2da fila son deslizables y rebatibles, los asientos de la 3era fila son solo rebatibles.

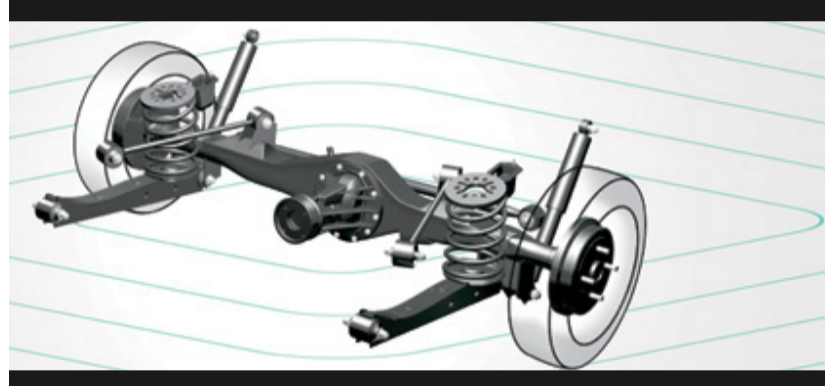

**TRACCIÓN POSTERIOR**

Mejor maniobrabilidad y mayor capacidad de arranque en pendientes.



**AIRBAG PILOTO Y COPILOTO**

Conduce con total seguridad.



**Especificaciones**

Nombre del modelo	AVANZA MT GNV
Garantía del auto	5 años o 150,000 km

**Dimensiones y Pesos**

Longitud / Ancho / Alto	mm	4,190 / 1,660 / 1,695
Batalla	mm	2,655
Distancia libre al suelo	mm	200
Peso bruto / Peso neto	kg	1,700 / 1,145

**Motor de Gasolina y Transmisión**

Tipo		2NR-VE
Cilindrada	cm <sup>3</sup>	1,496
Número de cilindros		4 cilindros en línea
Potencia	HP / RPM	101.9 / 6,000
Sistema de admisión de combustible		Inyección electrónica de combustible (EFI)
Transmisión	Tipo	5MT
Torque	kg-m / RPM	13.6 / 4,200
Válvulas		16, DOHC, Dual VVT-i

**Carrocería**

Aros	Medida / Tipo	15" / Aleación
Capacidad de maletera	L	899*
Diferencial posterior		Sí
Frenos	Delanteros / Posteriores	Discos / Ventilados / Tambor
Neumáticos	Medida	185 / 65 R15
Radio mínimo de giro (rueda)	m	4.7
Suspensión	Delantera	Independiente McPherson con barra estabilizadora
	Posterior	Eje rígido Multi-link con barra estabilizadora
Tracción		2WD posterior
Tipo de asistencia de dirección		Eléctrica (EPS)

\* Con 3ra fila abatida totalmente.

**Seguridad y Asistencia**

Airbags	Cantidad / Descripción**	2 / P, C
Frenos antibloqueo (ABS)		Sí
Distribución electrónica de frenado (EBD)		Sí

\*\* P: Piloto / C: Copiloto

**Equipamiento Interior**

Aire acondicionado	Tipo	Manual
Calefacción		Sí
Apertura remota de puertas		Sí (incluida maletera)
Asientos	Cantidad	7
	Piloto / Copiloto	Abutacado, reclinable, deslizable
	Posteriores (2a)	Rebatibles 50:50 y deslizables
	Posteriores (3a)	Rebatible 50:50
Apoyacabezas	Posteriores / Delanteros	Regulables en altura
Entradas USB	Delanteras	1
Cierre centralizado de puertas		Sí
Cinturones de seguridad	Delanteros	2 de 3 puntos con ELR, con pretensores y limitadores de fuerza
	Posteriores (2a)	3 de 3 puntos con ELR
	Posteriores (3a)	2 de 3 puntos con ELR
Control de lunas	Delanteras / Posteriores	Eléctrico
	Antiatrapamiento	Piloto
Control espejos retrovisores exteriores	Control	Eléctrico
	Función	Color, abatibles manualmente
Sistema de audio	Pantalla	Táctil 6.2"
	Parlantes	4
	Material	Uretano
Tomacorrientes de 12 V	Delanteros / Posteriores	1 / 1

**Equipamiento Exterior**

Cámaras	Retrceso	Sí
Faros delanteros	Tipo	LED
Neumáticos de repuesto	Medida / Tipo	15" / Aleación
Spoiler	Posteriores	Sí
		Posterior

**Equipamiento de Gas**

Sistema de combustible		Dual (Gas / Gasolina)
Generación		Equipo de 5ta generación
Kit de gas		Kit sequent 32 OBD, BRC Gas
Tanque de gas		(2) Tanques cilíndricos (espacio de llanta de repuesto)
Capacidad bruta (tanque lleno al 100%)		(2) Tanques de 28 litros



CONVIERTE TU CONFIANZA EN AHORRO

**TOYOTA**  
A GAS

**AVANZA GNV**

**¿Estás listo para ahorrar más y empezar a cumplir tus sueños?**

La nueva línea TOYOTA A GAS llegó para que ahorres más en combustible y con garantía TOYOTA en sus sistemas GNV o GLP. Además, disfruta de su gran capacidad de carga ya que la ubicación del tanque de gas no reduce el espacio en la maletera, y con tan solo un botón conmutador, cambia de combustible de manera más sencilla y segura. Siéntete tranquilo con la mayor seguridad, ahorro y comodidad en tu nuevo TOYOTA. Encuéntralos en [www.toyotaperu.com.pe](http://www.toyotaperu.com.pe) o en nuestra red de concesionarios.

PARA MAYOR INFORMACIÓN VISITE

[WWW.TOYOTAPERU.COM.PE/TOYOTA-A-GAS](http://WWW.TOYOTAPERU.COM.PE/TOYOTA-A-GAS)